

KRISTAL

un bureau d'exception



Une ligne noble pour une mise en valeur de la fonction du manager.
C'est KRISTAL !

KRISTAL se caractérise par un design remarquable, des coloris élégants,
un verre anti-traces, la finesse des chapeaux de pieds chromés.

Un style minimaliste, sans décor superflu. Juste l'essentiel.

Le mobilier de direction doit refléter le caractère de son occupant.



Top des pieds chromé



*Plateau extra-fin pour
un design aérien*



*Top-access en option sur
plateau mélamine*

Fiche technique

Plan de travail

Panneau mélaminé 12 mm
ou
Verre satiné trempé 10 mm

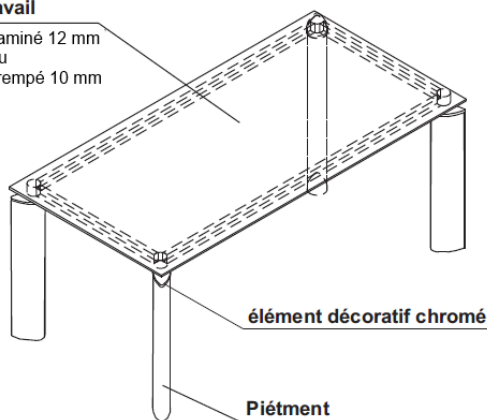

élément décoratif chromé

Piétement
profil en aluminium, peint en poudre

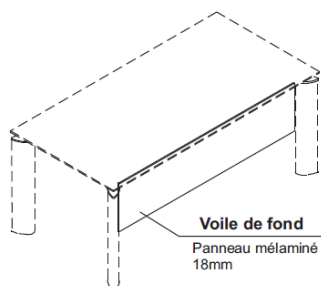

Voile de fond
Panneau mélaminé 18mm

Top

Panneau mélaminé 12 mm
ou
Verre satiné trempé 10 mm

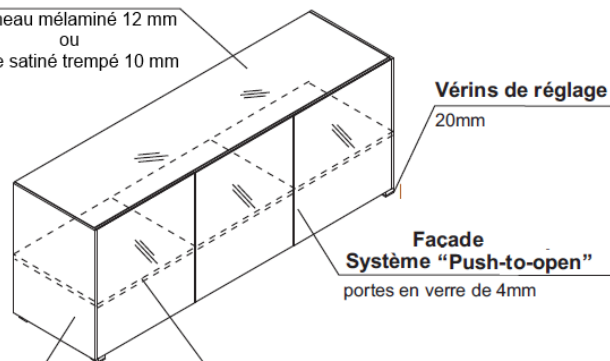

Vérins de réglage
20mm

Facade
Système "Push-to-open"
portes en verre de 4mm

Corps

Panneau mélaminé 18mm

Plateau

Panneau mélaminé 18mm

Nuancier piètement



Blanc



Noir

Nuancier mélamine



Chêne
canadien

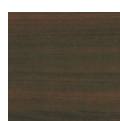

Wengué



Blanc pastel



Noir

Nuancier verre



Verre laqué
Blanc



Verre laqué
Noir

Synoptique

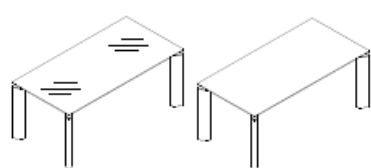

Plan droit 160 x 80 ou
180/200 x 90 cm
Plateau Mélaminé ou Verre

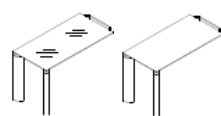

Retour droit 120 x 60 cm
(ou 80x60 mélaminé uniquement)
Plateau Mélaminé ou Verre

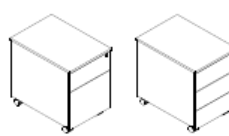

Caisson mobile
2 ou 3 tiroirs

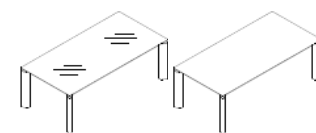
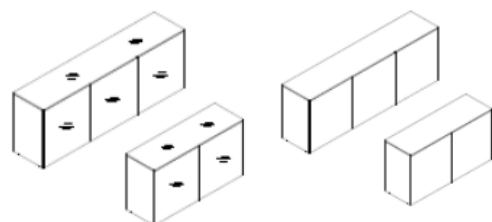
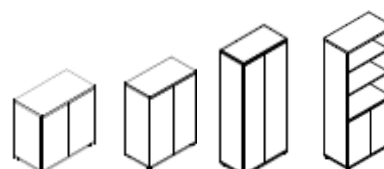

Table conférence
220 x 110 cm
Plateau Mélaminé ou Verre



Crédence 2 ou 3 portes
(L133 ou 200 x H74 cm)
Top et portes Mélaminé ou Verre



Armoires 2 portes
Hauteur 78, 113 ou 183 cm
Portes HPL stratifié brillant Noir ou blanc
ou mélaminé bois assorti au plateau du bureau